



ROUPEIRO CAPELINHA LYON



Caro montador :
 Para melhor montagem de nosso produto, siga as seguintes instruções:
 *O movel deve ser montado deitado coma frente para cima .
 *Separe as peças e acessórios .
 *Encaixe as cavilhas.
 *Parafuse os pinos de girofix .
 *Apos o encaixe das peças e fixação dos parafusos,o movel deve ser levantado:
 *Os fundos devm ser pregados observando o esquadro do movel .
 Deixe as portas paralelas removiveis para serem encaixadas e reguladas por ultimo

ESQUEMA DE MONTAGEM

ASSEMBLY INTRUCTION / INSTRUCCIONE DE MONTAJE

Dear editor :
 For a better assembly of our product, follow these instructions:
 *The mobile should be mounted lying face-up .
 *Separate the parts and accessories .
 *insert the bolts.
 *screw pins girofix.
 After seating of the parts and fixing screws, the furniture should be lifted:
 *The fund should be nailed to the square of the observing mobile.
 Leave the doors and removable shelves to be fitted and ajusted last .

Sr. director :
 para un conjunto mejor de nuestro producto, siga estas instrucciones:
 *El movil debe ser montado acostado boca arriba .
 *Separe las partes y accesorios .
 *Introducir los tornillos.
 *El cable girofix pins .
 Despues de asientos de las piezas y tornillos de fijacion, los muebles deben ser levantados:
 *El fondo debe ser clavado en la plaza de los moviles de observacion.
 Deje las puetas y estantes extraibles para montary ajustar los ultimos.

COD	DESCRIÇÃO	DECIPTION	DESCRIPCION	QTD	MEDIDA
01	RODA PE FRONTAL	FRONT FOOT WHEEL	RUEDA PIE DELANTEIRA	01	1455 X 100 X 12
02	RODA PÉ TRASEIRO	REAR FOOT WHEEL	RUEDA PIE TRASERA	01	1455 X 100 X 12
03	RODA PÉ CENTRAL	WHEEL CENTER FOOT	RUEDA PIE DEL CENTRO	03	373 X 100 X 12
04	DMSÃO ESQUERDA	LEFT PARTITION	PARTICION IZQUIERDO	01	1660 X 398 X 12
05	DMSÃO DIREITA	RIGHT PARTITION	DERECHO PARTICION	01	1660 X 398 X 12
06	LATERAL ESQUERDA	LEFT SIDE	LADO IZQUIERDO	01	1830 X 398 X 12
07	LATERAL DIREITA	RIGHT SIDE	LADO DERECHO	01	1830 X 398 X 12
08	PRATELEIRA CENTRAL	CENTRAL SHELF	ESTANTE CENTRAL	01	477 X 398 X 12
09	CONTRA FUNDO	AGAINST BACKGROUND	CONTRA EL FONDO	03	428 X 90 X 12
10	LATERAL DE GAVETA	DRAWER SIDE	LADO DEL CAJON	06	350 X 110 X 12
11	PRATELEIRA ESQUERDA	LEFT SHELF	ESTANTE IZQUIERDO	01	477 X 340 X 12
12	PRATELEIRA MENOR	FRONT STOP	BATIENTE FRONTAL	02	477 X 200 X 12
13	CHAPÉU	HAT	SOMBREIRO	01	1455 X 398 X 12
14	FRENTE DE GAVETA	DRAWER FRONT	FRENTE DEL CAJON	03	487 X 200 X 12
15	BATENTE DA GAVETA	DRAWER STOP	TOPE DE CAJON	01	477 X 90 X 12
16	PORTA	DOOR	PUERTA	04	1680 X 242 X 12
17	VISTA	VIEW	VISTA	01	1479 X 60 X 12
18	BASE	BASE	BASE	02	477 X 397 X 2,7
19	FUNDO DE GAVETA	DRAWER BOTTOM	FONDO DEL CAJON	03	451 X 355 X 2,7
20	FUNDO TRASEIRO	BACK BOTTOM	FONDO INFERIOR	03	1690 X 490 X 2,7
21	PRATELEIRA MOVEL	BACK STOP	BATIENTE TRASERO	02	477 X 340 X 12

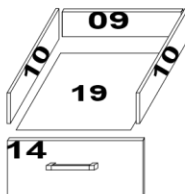
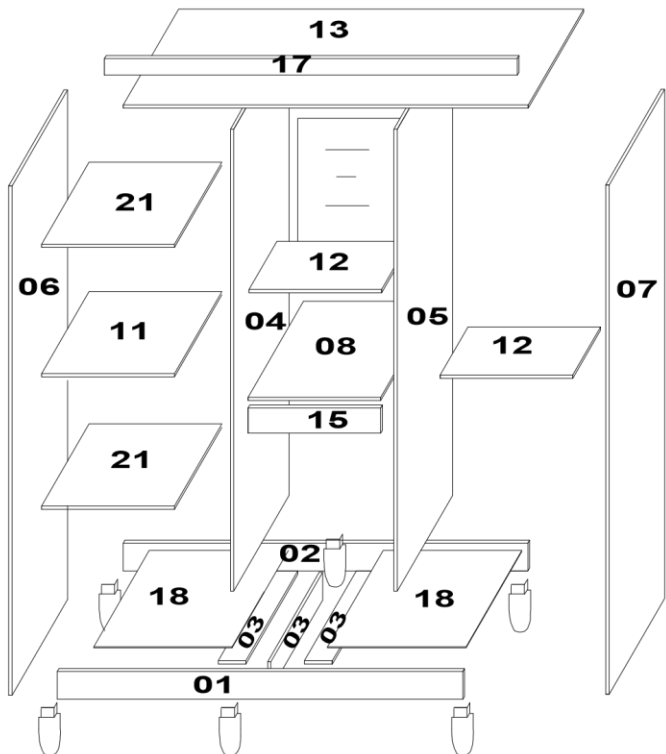

A QNTD : 50 PARAFUSO 4X40	B QNTD : 132 PARAFUSO 3,5X12	C QNTD : 38 CAVILHA 6X30	D QNTD : 10 PARAFUSO 4X14 FLAGEADO	E QNTD : 14 PARAFUSO 4X25	F QNTD : 92 PREGO	G QNTD : 5 SUPORTE ANGULAR	H QNTD : 8 CANTONEIRA	I QNTD : 12 DOBRADIÇA	
J QNTD : 7 PUXADOR 160MM	K QNTD : 1 COLA SACHE COLA	L QNTD : 1 LOGOMARCA	M QNTD : 22 JUNÇÃO DO FUNDO	N QNTD : 2 CABIDEIRO 470MM	O QNTD : 3 CORREDIÇA 350MM	P QNTD : 6 PÉ	Q QNTD : 10 PINO PLASTICO	R QNTD : 4 DUPLA FACE	S QNTD : 4 SUPORTE CABIDEIRO
T QNTD : 8 PARAFUSO 4X20	U QNTD : 4 KIT DO ESPELHO	V QNTD : 1 ESPELHO							

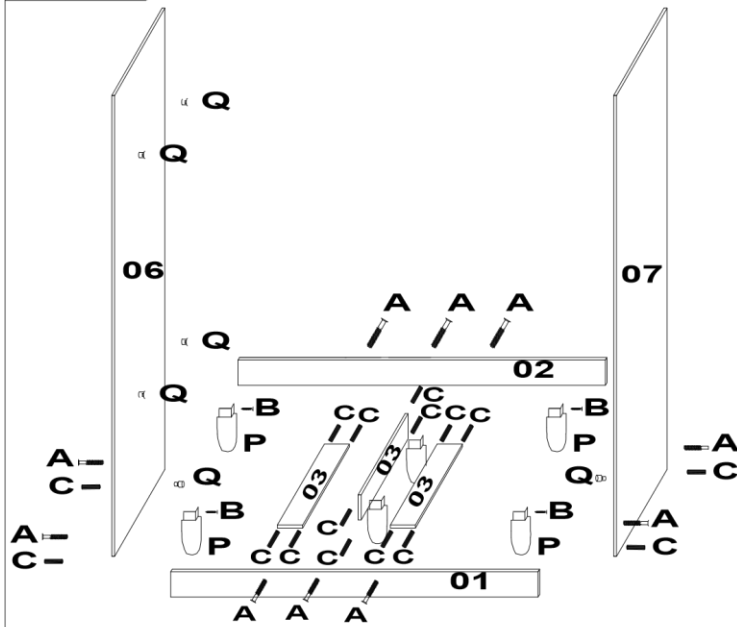
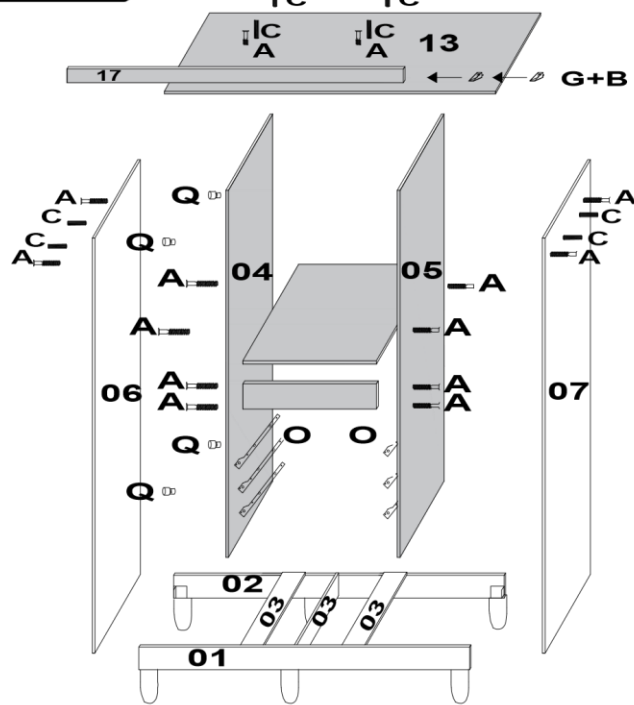
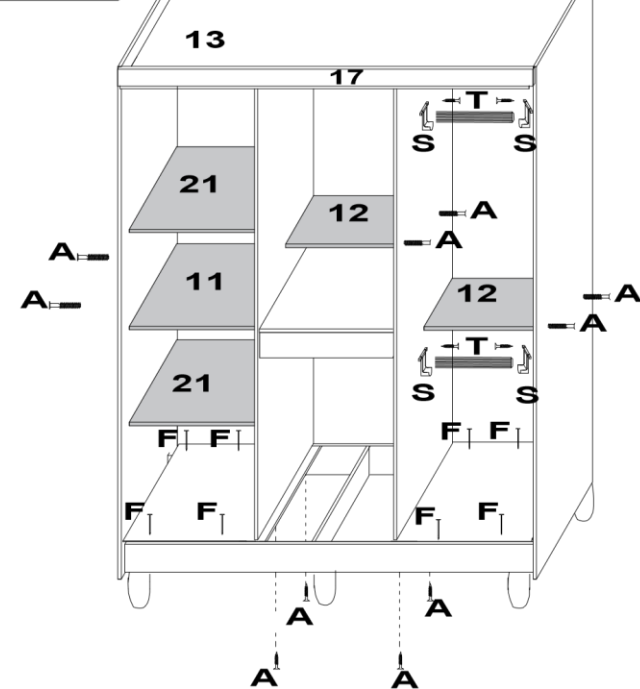
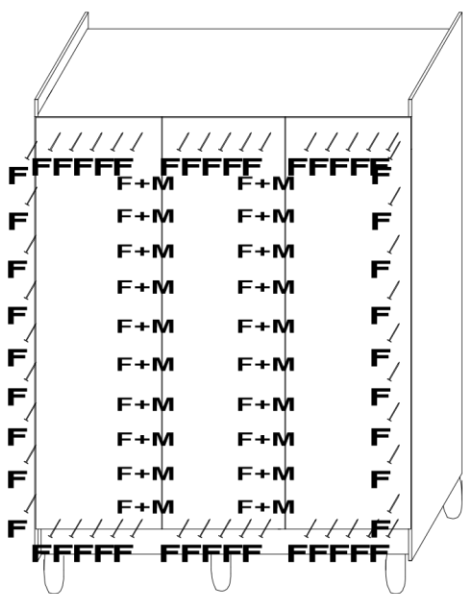
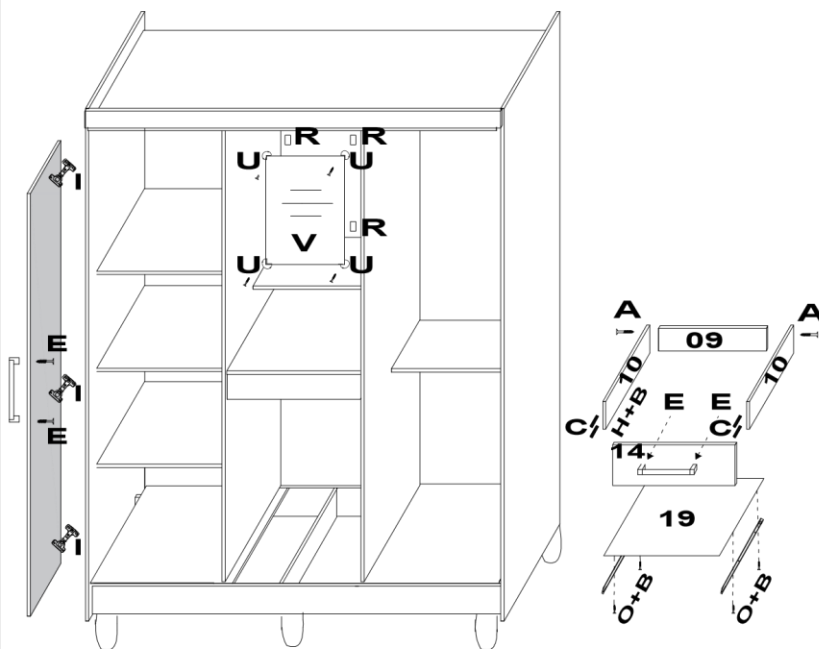
1º PASSO**2º PASSO****3º PASSO****4º PASSO****ASPECTO TRASEIRO****5º PASSO****ASPECTO FINAL**